

2023 Boon Young Star Cup / Open DIV. Qualifying pool

Pool A	國學院大學 TRIUMPH	東京都立大学 butterfly	千葉大学 MISTRAL	愛知淑徳大学 ガーネット	W	D	L	GF	GA	+/-	PTS	RANK
國學院大學TRIUMPH		A1 14:00	A2 12:00	A3 10:00								
東京都立大学butterfly			A4 10:00	A5 12:00								
千葉大学MISTRAL				A6 14:00								
愛知淑徳大学ガーネット												

Pool B	中京大学フリップ パーズ	ORCAS	名古屋大学 Blooms	東京理科大学 CEU	W	D	L	GF	GA	+/-	PTS	RANK
中京大学フリップパーズ		B1 14:00	B2 12:00	B3 10:00								
ORCAS			B4 10:00	B5 12:00								
名古屋大学Blooms				B6 14:00								
東京理科大学CEU												

Pool C	慶應義塾大学 HUSKIES	学習院大学ER	神戸大学BEE FREE	静岡大学うわの 空	W	D	L	GF	GA	+/-	PTS	RANK
慶應義塾大学HUSKIES		C1 14:00	C2 12:00	C3 10:00								
学習院大学ER			C4 10:00	C5 12:00								
神戸大学BEE FREE				C6 14:00								
静岡大学うわの空												

Pool D	大阪体育大学 ボーシヤーズ	龍谷大学ROC- A-AIR	東京学芸大学 BIGAPPLE	慶應義塾大学ホ ワイトホーンズ	W	D	L	GF	GA	+/-	PTS	RANK
大阪体育大学ボーシヤーズ		D1 14:00	D2 12:00	D3 10:00								
龍谷大学ROC-A-AIR			D4 10:00	D5 12:00								
東京学芸大学BIGAPPLE				D6 14:00								
慶應義塾大学ホワイトホーンズ												

W → 勝ち D → 引き分け L → 負け
GF → 得点 GA → 失点 +/- → 得失点差 PTS → 勝点 RANK → 順位

2023 Boon Young Star Cup / Open DIV. Qualifying pool

Pool E	早稲田大学 SONICS	国際基督教大学 WINDS	関西学院大学 ARROWS A	静岡県立大学 Arcobaleno	W	D	L	GF	GA	+/-	PTS	R A N K
早稲田大学SONICS	/	<i>E1</i> 14:00	<i>E2</i> 12:00	<i>E3</i> 10:00								
国際基督教大学WINDS			<i>E4</i> 10:00	<i>E5</i> 12:00								
関西学院大学ARROWS A				<i>E6</i> 14:00								
静岡県立大学Arcobaleno												

Pool F	筑波大学 INVERHOUSE	法政大学ASA- MAC'S	関西学院大学 ARROWS B	W	D	L	GF	GA	+/-	PTS	R A N K
筑波大学INVERHOUSE	/	<i>F1</i> 12:00	<i>F2</i> 10:00								
法政大学ASA-MAC'S			<i>F3</i> 14:00								
関西学院大学ARROWS B											

Pool G	静岡大学 GLANZ	明治大学 FREEFLYERS	和歌山大学 Naked Brothers	W	D	L	GF	GA	+/-	PTS	R A N K
静岡大学GLANZ	/	<i>G1</i> 12:00	<i>G2</i> 10:00								
明治大学FREEFLYERS			<i>G3</i> 14:00								
和歌山大学Naked Brothers											

Pool H	宇都宮大学ホッ トスクリーム	東洋大学 JAVELINAUTS	上智大学 FREAKS	W	D	L	GF	GA	+/-	PTS	R A N K
宇都宮大学ホットスクリーム	/	<i>H1</i> 12:00	<i>H2</i> 10:00								
東洋大学JAVELINAUTS			<i>H3</i> 14:00								
上智大学FREAKS											

GF → 得点 GA → 失点 W → 勝ち D → 引き分け L → 負け PTS → 勝点 RANK → 順位
+/- → 得失点差

2023 Boon Young Star Cup /Open DIV.
Championship tournament

Championship
tournament

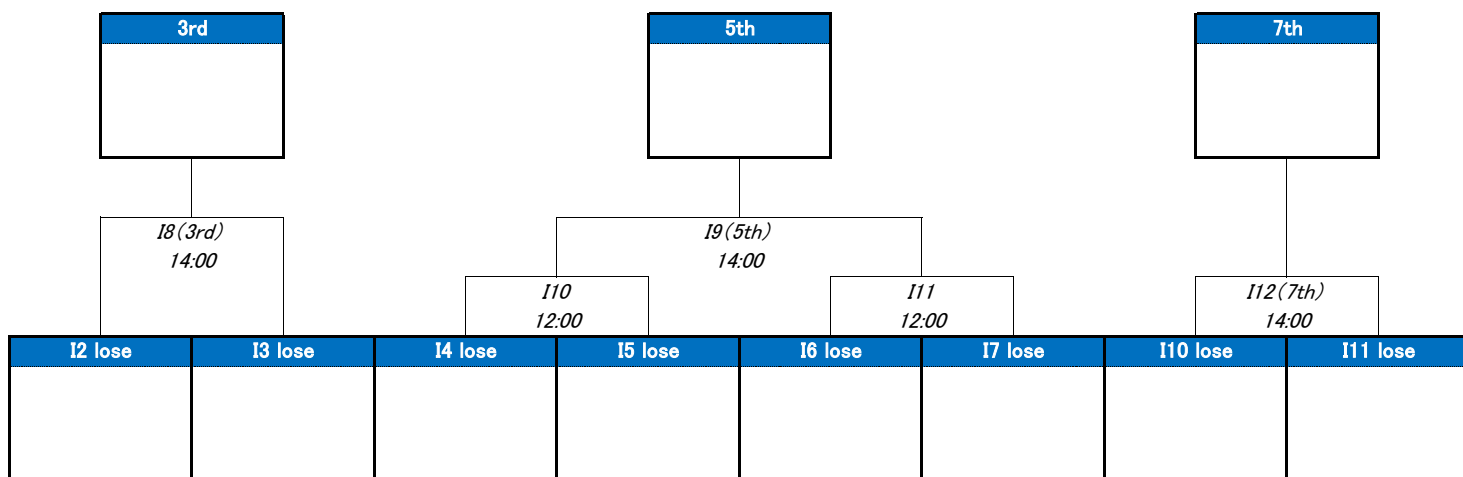
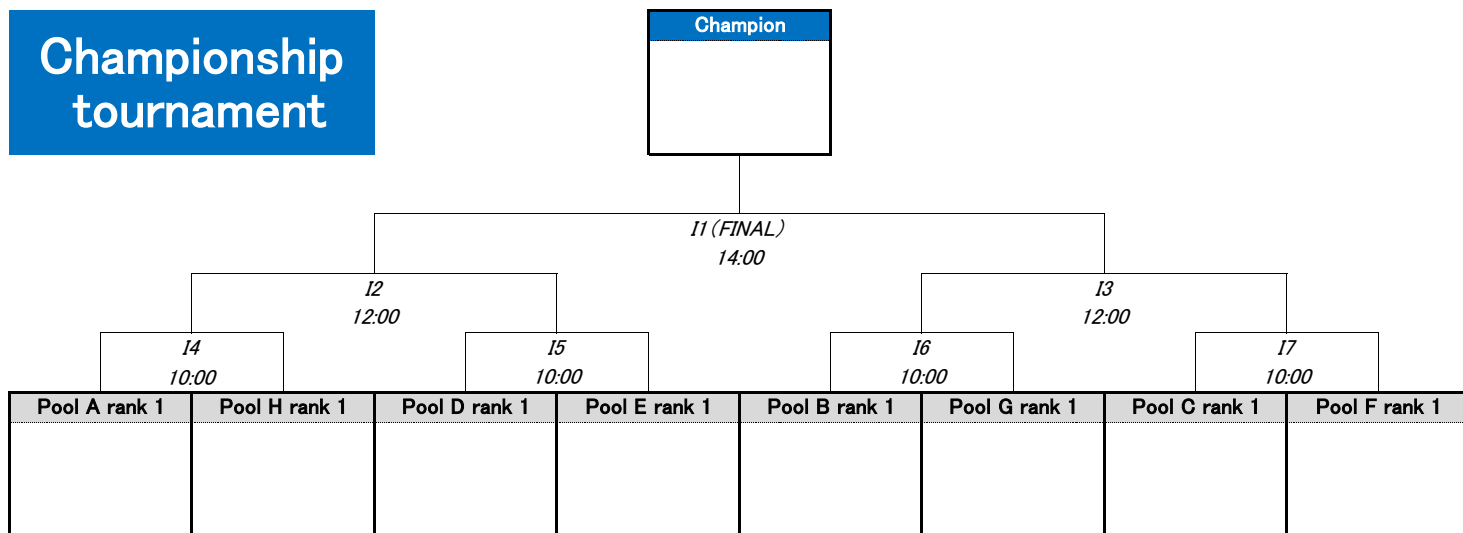

9th placement
tournament

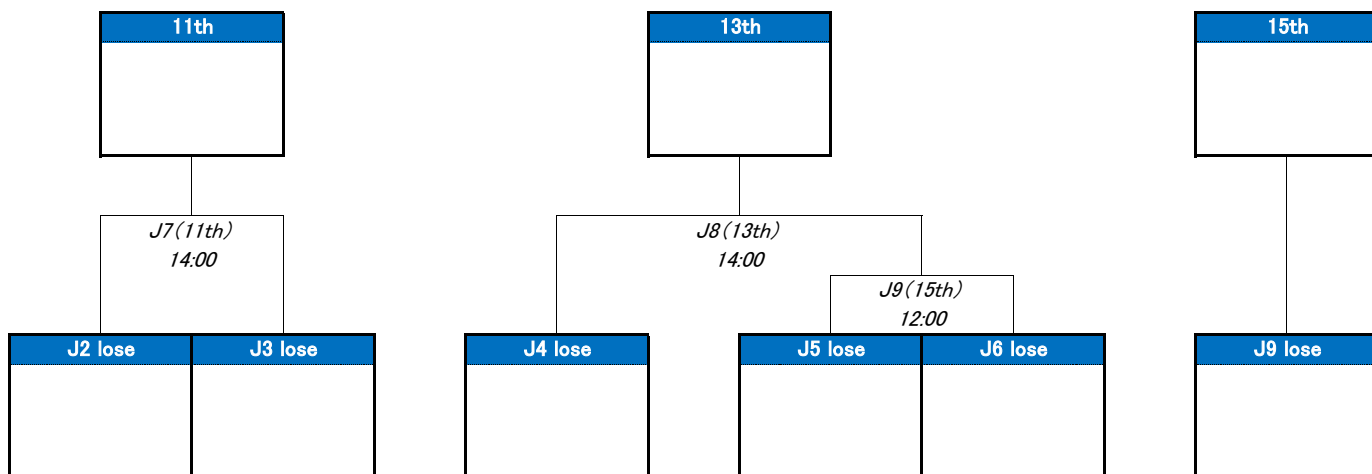
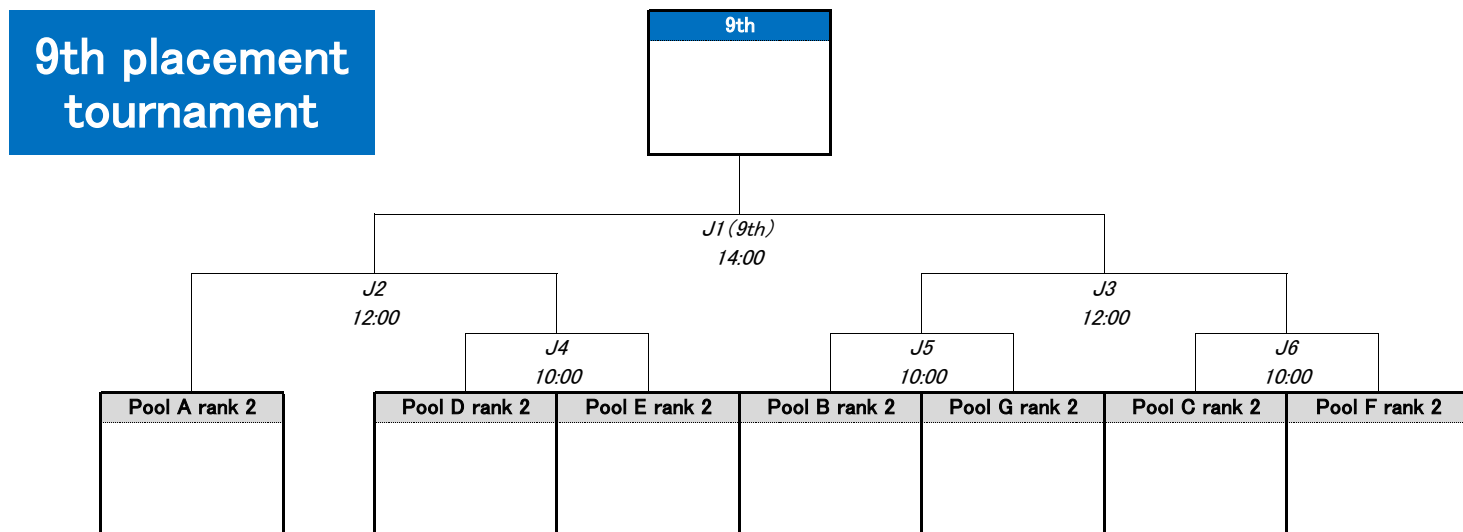

2023 Boon Young Star Cup /Open DIV.
Championship tournament

16th placement
tournament

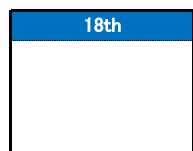
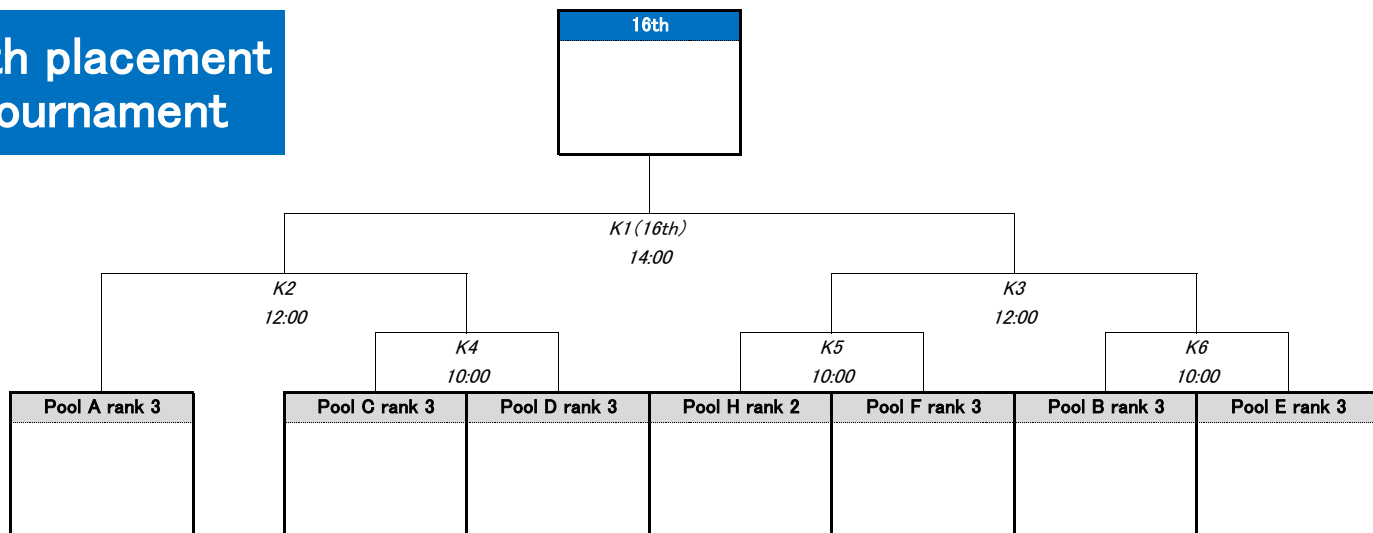

K7 (18th) 14:00

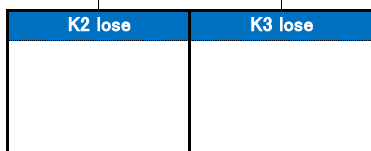

K8 (20th) 14:00

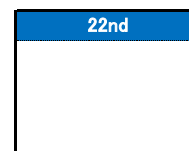
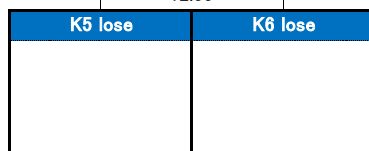
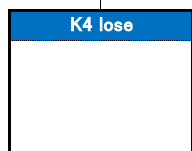

K9 (22nd) 12:00

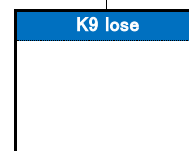

23rd placement
tournament

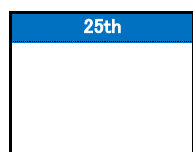
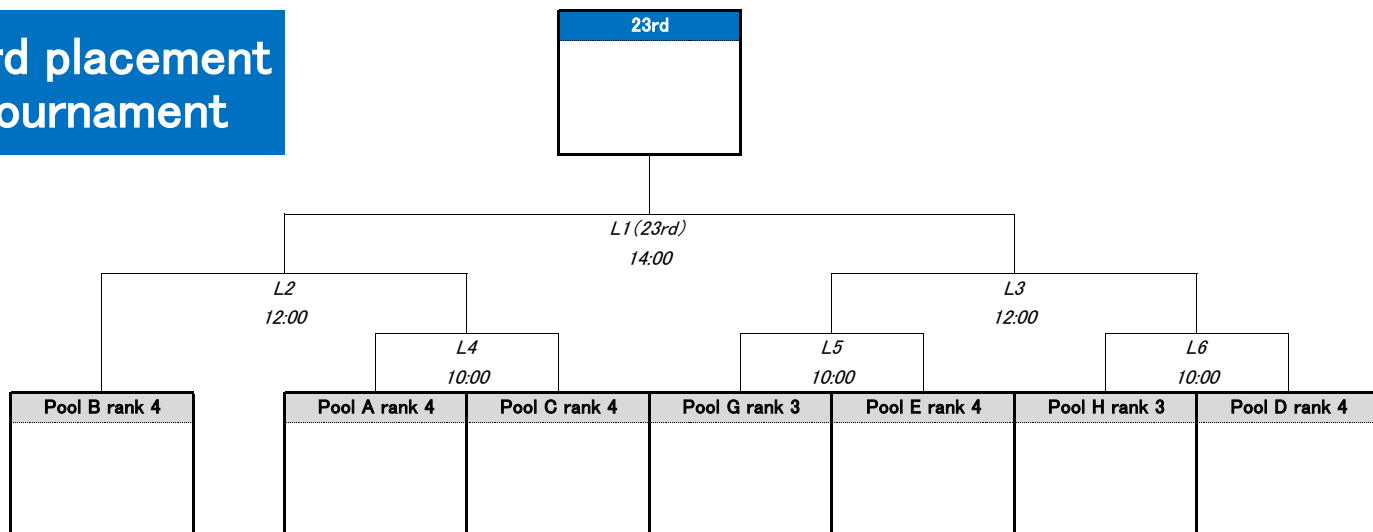

L7 (25th) 14:00

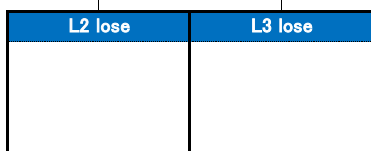

L8 (27th) 14:00

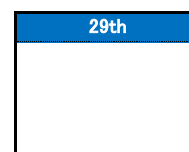
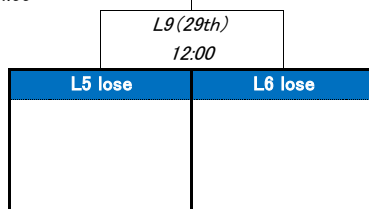
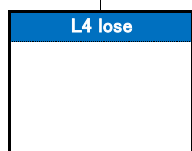

L9 (29th) 12:00

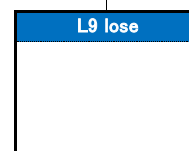

**2023 Boon Young Star Cup /Women's DIV.
Qualifying pool**

Pool M	中京大学 Naughty Kids	静岡大学 GLANZ	東洋大学 JAVELINAUTS	ハボタン	W	D	L	GF	GA	+/-	PTS	RANK
中京大学Naughty Kids		M1 15:00	M2 13:00	M3 11:00								
静岡大学GLANZ			M4 11:00	M5 13:00								
東洋大学JAVELINAUTS				M6 15:00								
ハボタン												

Pool N	法政大学ASA-MAC'S	国際基督教大学 winds	和歌山大学 NAKED Brothers	静岡県立大学 Arcobaleno	W	D	L	GF	GA	+/-	PTS	RANK
法政大学ASA-MAC'S		N1 15:00	N2 13:00	N3 11:00								
国際基督教大学winds			N4 11:00	N5 13:00								
和歌山大学NAKED Brothers				N6 15:00								
静岡県立大学Arcobaleno												

Pool O	東京都立大学 BUTTERFLY	慶應義塾大学 WHITEHORNS	愛知淑徳大学 GARNET'S	MAFFIA	W	D	L	GF	GA	+/-	PTS	RANK
東京都立大学BUTTERFLY		O1 15:00	O2 13:00	O3 11:00								
慶應義塾大学 WHITEHORNS			O4 11:00	O5 13:00								
愛知淑徳大学GARNET'S				O6 15:00								
MAFFIA												

Pool P	早稲田大学 SONICS	駒澤大学 MILAGRO	関西学院大学 ARROWS	千葉大学 MISTRAL	W	D	L	GF	GA	+/-	PTS	RANK
早稲田大学SONICS		P1 15:00	P2 13:00	P3 11:00								
駒澤大学MILAGRO			P4 11:00	P5 13:00								
関西学院大学ARROWS				P6 15:00								
千葉大学MISTRAL												

W → 勝ち D → 引き分け L → 負け
 GF → 得点 GA → 失点 +/- → 得失点差 PTS → 勝点 RANK → 順位

2023 Boon Young Star Cup /Women's DIV. Qualifying pool

Pool Q	びわこ成蹊スポーツ大学 Lakers	慶應義塾大学 HUSKIES	神戸大学 BEEFREE	日本大学ハミングバース	W	D	L	GF	GA	+/-	PTS	RANK
びわこ成蹊スポーツ大学 Lakers		Q1 15:00	Q2 13:00	Q3 11:00								
慶應義塾大学HUSKIES			Q4 11:00	Q5 13:00								
神戸大学BEEFREE				Q6 15:00								
日本大学ハミングバース												

Pool R	國學院大學 TRIUMPH	宇都宮大学チャオズ★	しゅんちる	京都大学 BREEZE	W	D	L	GF	GA	+/-	PTS	RANK
國學院大學TRIUMPH		R1 15:00	R2 13:00	R3 11:00								
宇都宮大学チャオズ★			R4 11:00	R5 13:00								
しゅんちる				R6 15:00								
京都大学BREEZE												

Pool S	東京学芸大学 BIGAPPLE	上智大学 FREAKS	静岡大学うわの空	W	D	L	GF	GA	+/-	PTS	RANK
東京学芸大学BIGAPPLE		S1 13:00	S2 11:00								
上智大学FREAKS			S3 15:00								
静岡大学うわの空											

GF → 得点 W → 勝ち D → 引き分け L → 負け
 GA → 失点 +/- → 得失点差 PTS → 勝点 RANK → 順位

2023 Boon Young Star Cup /Women's DIV.
Championship tournament

Championship
tournament

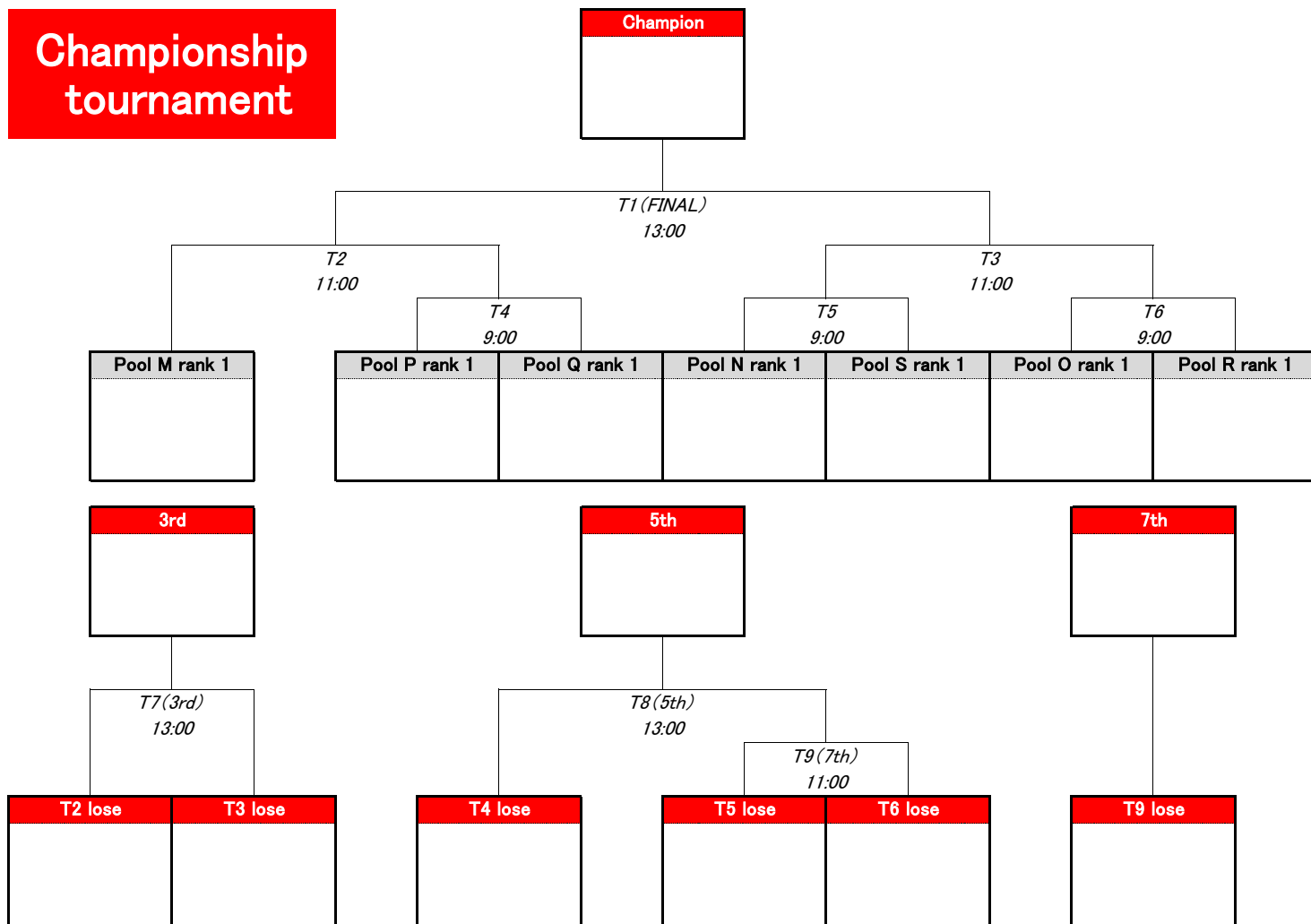

8th placement
tournament

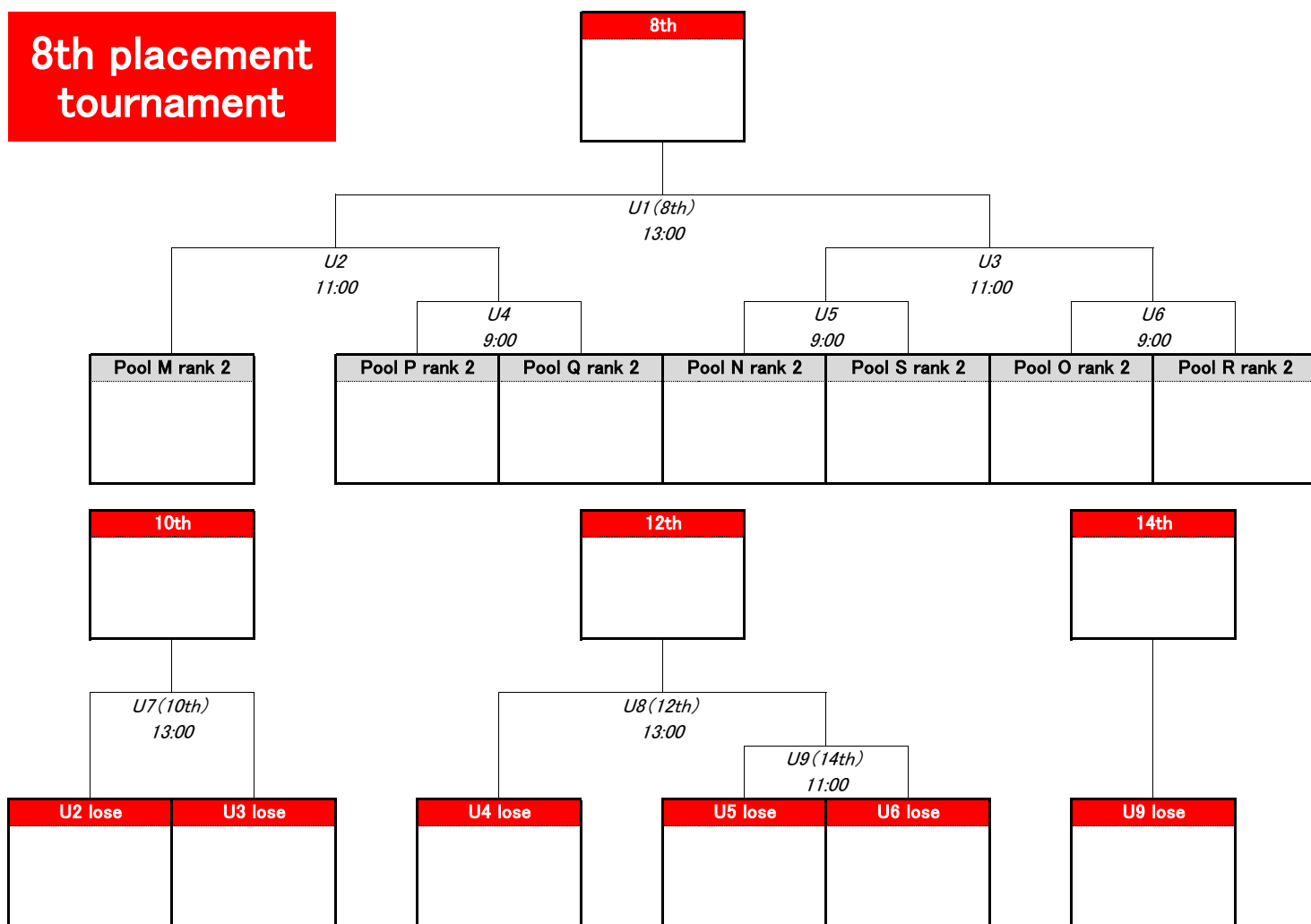

2023 Boon Young Star Cup /Women's DIV.
Championship tournament

15th placement
tournament

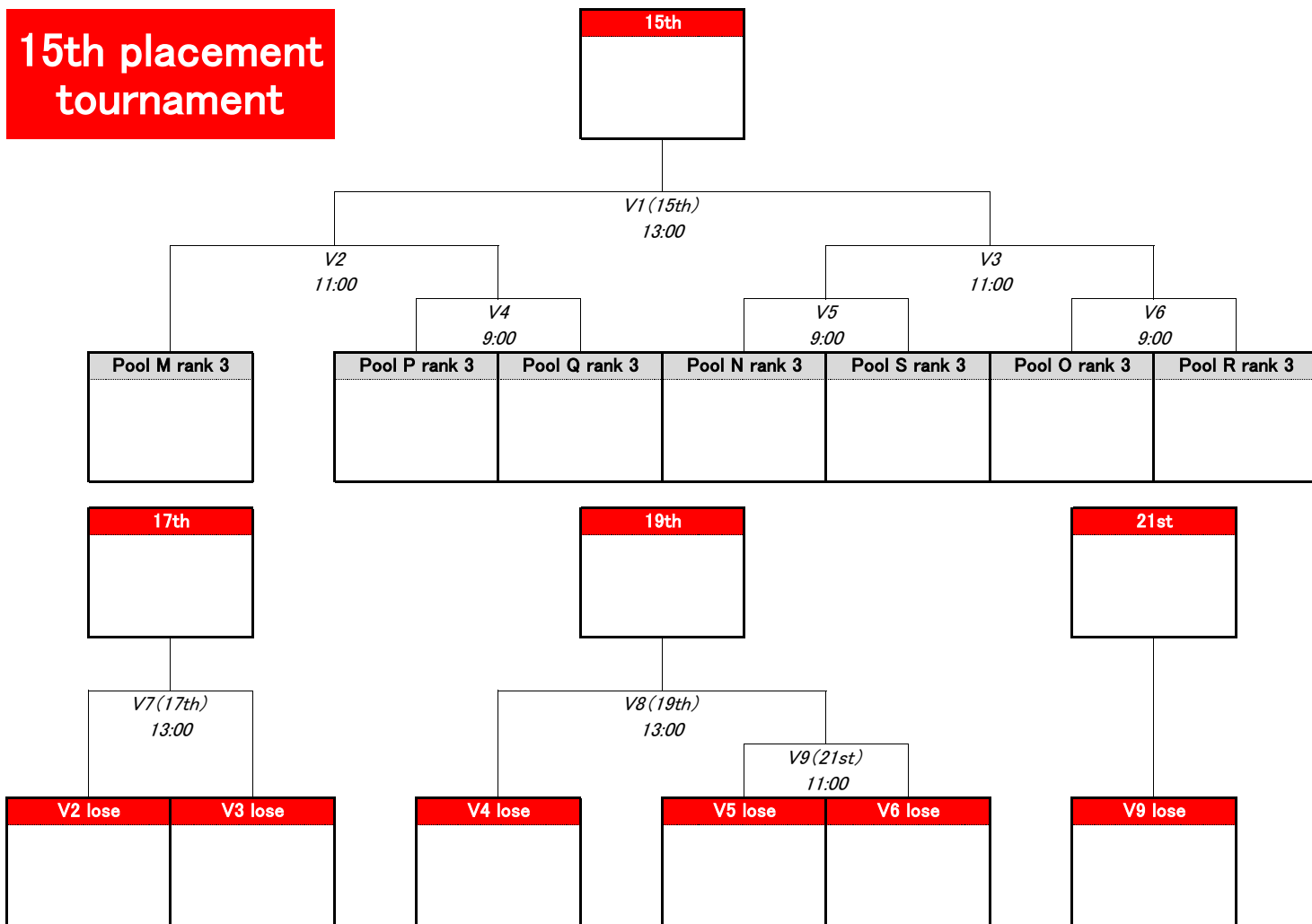

22nd placement
tournament

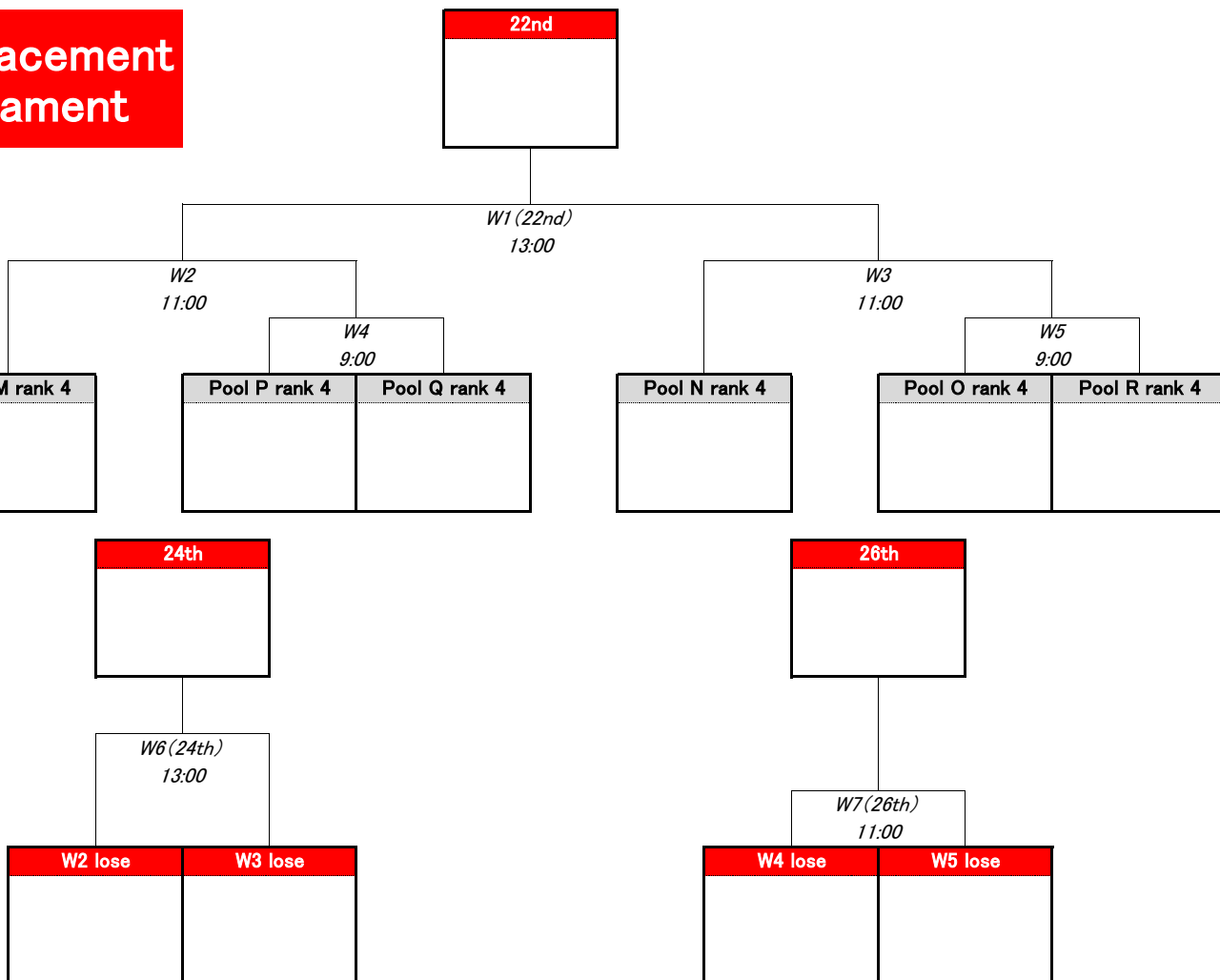

2023 Boon Young Star Cup

◇Schedule/Day1◇

		第1コート	第2コート	第3コート	第4コート	第5コート	第6コート	第7コート	第8コート	第9コート	第10コート	第11コート	第12コート	第13コート
		Pool A	Pool A	Pool B	Pool B	Pool C	Pool C	Pool D	Pool D	Pool E	Pool E	Pool F	Pool G	Pool H
1	10:00	國學院大學 TRIUMPH	東京都立大学 butterfly	中京大学フリップーズ	ORCAS	慶應義塾大学 HUSKIES	学習院大学ER	大阪体育大学 ボーシヤーズ	龍谷大学ROC-A-AIR	早稲田大学 SONICS	国際基督教大学 WINDS	筑波大学 INVERHOUSE	静岡大学 GLANZ	宇都宮大学ホットスクリーム
		A3	A4	B3	B4	C3	C4	D3	D4	E3	E4	F2	G2	H2
		愛知淑徳大学 ガーネット	千葉大学 MISTRAL	東京理科大学 CEU	名古屋大学 Blooms	静岡大学うわの空	神戸大学BEE FREE	慶應義塾大学 ホワイトホーンズ	東京学芸大学 BIGAPPLE	静岡県立大学 Arcobaleno	関西学院大学 ARROWS A	関西学院大学 ARROWS B	和歌山大学 Naked Brothers	上智大学 FREAKS
2	11:00	中京大学 Naughty Kids	静岡大学 GLANZ	法政大学ASA-MAC'S	国際基督教大学winds	東京都立大学 BUTTERFLY	慶應義塾大学 WHITEHORNS	早稲田大学 SONICS	駒澤大学 MILAGRO	びわこ成蹊スポーツ大学 Lakers	慶應義塾大学 HUSKIES	國學院大學 TRIUMPH	宇都宮大学チャオズ★	東京学芸大学 BIGAPPLE
		M3	M4	N3	N4	O3	O4	P3	P4	Q3	Q4	R3	R4	S2
		ハボタン	東洋大学 JAVELINAUTS	静岡県立大学 Arcobaleno	和歌山大学 NAKED Brothers	MAFFIA	愛知淑徳大学 GARNET'S	千葉大学 MISTRAL	関西学院大学 ARROWS	日本大学ハミングバーズ	神戸大学 BEEFREE	京都大学 BREEZE	しゅんちる	静岡大学うわの空
3	12:00	國學院大學 TRIUMPH	東京都立大学 butterfly	中京大学フリップーズ	ORCAS	慶應義塾大学 HUSKIES	学習院大学ER	大阪体育大学 ボーシヤーズ	龍谷大学ROC-A-AIR	早稲田大学 SONICS	国際基督教大学 WINDS	筑波大学 INVERHOUSE	静岡大学 GLANZ	宇都宮大学ホットスクリーム
		A2	A5	B2	B5	C2	C5	D2	D5	E2	E5	F1	G1	H1
		千葉大学 MISTRAL	愛知淑徳大学 ガーネット	名古屋大学 Blooms	東京理科大学 CEU	神戸大学BEE FREE	静岡大学うわの空	東京学芸大学 BIGAPPLE	慶應義塾大学 ホワイトホーンズ	関西学院大学 ARROWS A	静岡県立大学 Arcobaleno	法政大学ASA-MAC'S	明治大学 FREEFLYERS	東洋大学 JAVELINAUTS
4	13:00	中京大学 Naughty Kids	静岡大学 GLANZ	法政大学ASA-MAC'S	国際基督教大学winds	東京都立大学 BUTTERFLY	慶應義塾大学 WHITEHORNS	早稲田大学 SONICS	駒澤大学 MILAGRO	びわこ成蹊スポーツ大学 Lakers	慶應義塾大学 HUSKIES	國學院大學 TRIUMPH	宇都宮大学チャオズ★	東京学芸大学 BIGAPPLE
		M2	M5	N2	N5	O2	O5	P2	P5	Q2	Q5	R2	R5	S1
		東洋大学 JAVELINAUTS	ハボタン	和歌山大学 NAKED Brothers	静岡県立大学 Arcobaleno	愛知淑徳大学 GARNET'S	MAFFIA	関西学院大学 ARROWS	千葉大学 MISTRAL	神戸大学 BEEFREE	日本大学ハミングバーズ	しゅんちる	京都大学 BREEZE	上智大学 FREAKS
5	14:00	國學院大學 TRIUMPH	千葉大学 MISTRAL	中京大学フリップーズ	名古屋大学 Blooms	慶應義塾大学 HUSKIES	神戸大学BEE FREE	大阪体育大学 ボーシヤーズ	東京学芸大学 BIGAPPLE	早稲田大学 SONICS	関西学院大学 ARROWS A	法政大学ASA-MAC'S	明治大学 FREEFLYERS	東洋大学 JAVELINAUTS
		A1	A6	B1	B6	C1	C6	D1	D6	E1	E6	F3	G3	H3
		東京都立大学 butterfly	愛知淑徳大学 ガーネット	ORCAS	東京理科大学 CEU	学習院大学ER	静岡大学うわの空	龍谷大学ROC-A-AIR	慶應義塾大学 ホワイトホーンズ	国際基督教大学 WINDS	静岡県立大学 Arcobaleno	関西学院大学 ARROWS B	和歌山大学 Naked Brothers	上智大学 FREAKS
6	15:00	中京大学 Naughty Kids	東洋大学 JAVELINAUTS	法政大学ASA-MAC'S	和歌山大学 NAKED Brothers	東京都立大学 BUTTERFLY	愛知淑徳大学 GARNET'S	早稲田大学 SONICS	関西学院大学 ARROWS	びわこ成蹊スポーツ大学 Lakers	神戸大学 BEEFREE	國學院大學 TRIUMPH	しゅんちる	上智大学 FREAKS
		M1	M6	N1	N6	O1	O6	P1	P6	Q1	Q6	R1	R6	S3
		静岡大学 GLANZ	ハボタン	国際基督教大学winds	静岡県立大学 Arcobaleno	慶應義塾大学 WHITEHORNS	MAFFIA	駒澤大学 MILAGRO	千葉大学 MISTRAL	慶應義塾大学 HUSKIES	日本大学ハミングバーズ	宇都宮大学チャオズ★	京都大学 BREEZE	静岡大学うわの空

2023 Boon Young Star Cup

◇Schedule/Day2◇

		第1コート	第2コート	第3コート	第4コート	第5コート	第6コート	第7コート	第8コート	第9コート	第10コート	第11コート	第12コート	第13コート
1	9:00	Pool P.rank 1	Pool N.rank 1	Pool O.rank 1	Pool P.rank 2	Pool N.rank 2	Pool O.rank 2	Pool P.rank 3	Pool N.rank 3	Pool O.rank 3	Pool P.rank 4	Pool O.rank 4		
		T4	T5	T6	U4	U5	U6	V4	V5	V6	W4	W5		
		Pool Q.rank 1	Pool S.rank 1	Pool R.rank 1	Pool Q.rank 2	Pool S.rank 2	Pool R.rank 2	Pool Q.rank 3	Pool S.rank 3	Pool R.rank 3	Pool Q.rank 4	Pool R.rank 4		
2	10:00	Pool A.rank 1	Pool D.rank 1	Pool B.rank 1	Pool C.rank 1	Pool D.rank 2	Pool B.rank 2	Pool C.rank 2	Pool C.rank 3	Pool H.rank 2	Pool B.rank 3	Pool A.rank 4	Pool G.rank 3	Pool H.rank 3
		I4	I5	I6	I7	J4	J5	J6	K4	K5	K6	L4	L5	L6
		Pool H.rank 1	Pool E.rank 1	Pool G.rank 1	Pool F.rank 1	Pool E.rank 2	Pool G.rank 2	Pool F.rank 2	Pool D.rank 3	Pool F.rank 3	Pool E.rank 3	Pool C.rank 4	Pool E.rank 4	Pool D.rank 4
3	11:00	Pool M.rank 1	T5 win	T5 lose	Pool M.rank 2	U5 win	U5 lose	Pool M.rank 3	V5 win	V5 lose	Pool M.rank 4	Pool N.rank 4	W4 lose	
		T2	T3	T9(7th)	U2	U3	U9(14th)	V2	V3	V9(21st)	W2	W3	W7(26th)	
		T4 win	T6 win	T6 lose	U4 win	U6 win	U6 lose	V4 win	V6 win	V6 lose	W4 win	W5 win	W5 lose	
4	12:00	I4 win	I6 win	I4 lose	I6 lose	Pool A.rank 2	J5 win	J5 lose	Pool A.rank 3	K5 win	K5 lose	Pool B.rank 4	L5 win	L5 lose
		I2	I3	I10	I11	J2	J3	J9(15th)	K2	K3	K9(22nd)	L2	L3	L9(29th)
		I5 win	I7 win	I5 lose	I7 lose	J4 win	J6 win	J6 lose	K4 win	K6 win	K6 lose	L4 win	L6 win	L6 lose
5	13:00	T2 win	T2 lose	T4 lose	U2 win	U2 lose	U4 lose	V2 win	V2 lose	V4 lose	W2 win	W2 lose		
		T1(FINAL)	T7(3rd)	T8(5th)	U1(8th)	U7(10th)	U8(12th)	V1(15th)	V7(17th)	V8(19th)	W1(22nd)	W6(24th)		
		T3 win	T3 lose	T9 win	U3 win	U3 lose	U9 win	V3 win	V3 lose	V9 win	W3 win	W3 lose		
6	14:00	I2 win	I2 lose	I10 win	I10 lose	J2 win	J2 lose	J4 lose	K2 win	K2 lose	K4 lose	L2 win	L2 lose	L4 lose
		I1(FINAL)	I8(3rd)	I9(5th)	I12(7th)	J1(9th)	J7(11th)	J8(13th)	K1(16th)	K7(18th)	K8(20th)	L1(23rd)	L7(25th)	L8(27th)
		I3 win	I3 lose	I11 win	I11 lose	J3 win	J3 lose	J9 win	K3 win	K3 lose	K9 win	L3 win	L3 lose	L9 win